

SMART LIGHTING

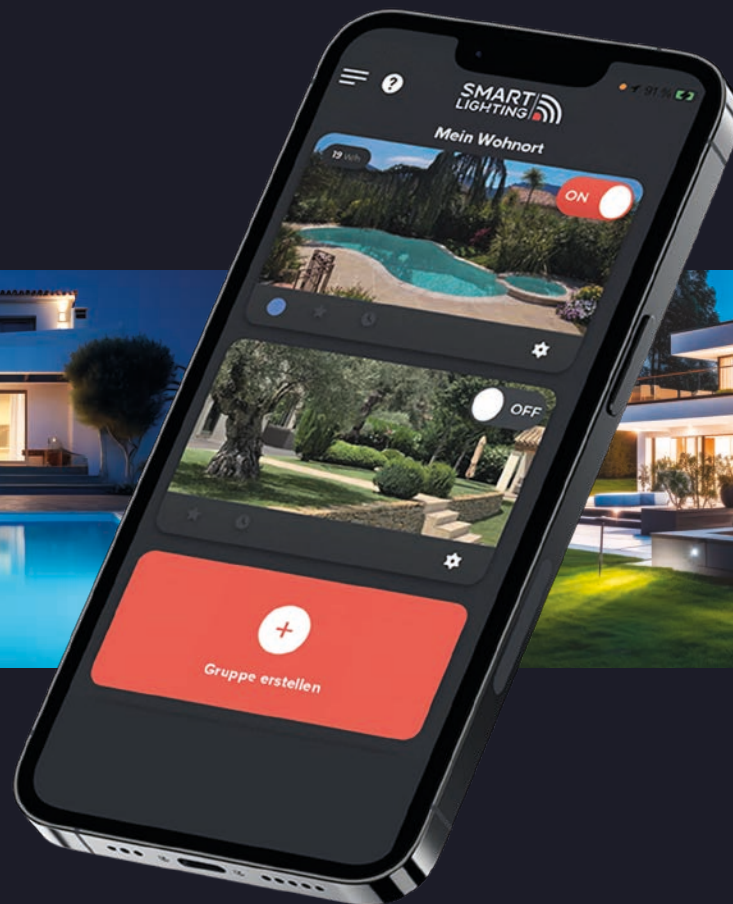

FOR INSTALLER ONLY

by SEAMAID



DIE VERNETZTE BELEUCHTLÖSUNG
FÜR POOL UND GARTEN

2024

Die Marke SEAMAID stellt sich vor	4
Die Produktreihe Smartlighting	5
Die SEAMAID-Anwendung	6
Smartlighting -Leuchten für Schwimmbäder	9
▪ HIKARI PAR56-Lampe	10
▪ TAIYO Einschraubstrahler	12
▪ NIKKO Einschraubstrahler	14
Smartlighting Gartenleuchten	16
▪ YOKO verstellbarer Scheinwerfer	18
▪ ASAHI Bodeneinbaustrahler	20
▪ HINODE Wandfluter	22
▪ TERASU Terrassenstrahler	23
Ausrüstung und Zubehör	24
▪ IZZYBOX Steuergeräte	25
▪ Stromversorgungseinheiten	26
▪ Universal-Relaismodul	27
▪ Stabilisierte Stromversorgungen und PLC-Filter	28
▪ Wasserdichte Stecker und Dosen	29
Grundrissplan Schwimmbad + Garten	30
Legende des Grundrisses	31



Die Marke SEAMAID wurde 2006 von dem französischen Unternehmen ALPHADIF, einem Spezialisten für LED-Beleuchtung, gegründet. Sie entwickelt und bietet neue Beleuchtungslösungen für Gärten, oberirdische und unterirdische Schwimmbecken an, die leichter zu installieren, einfacher zu bedienen und vor allem wirtschaftlicher sind als die alten Glüh- oder Halogenlampen.

Sichere Beleuchtungslösungen zu wettbewerbsfähigen Preisen, die den europäischen Vorschriften und Normen entsprechen. Die Marke SEAMAID ist auf dem europäischen Schwimmbadmarkt fest etabliert und genießt einen ausgezeichneten Ruf.

Das Forschungs- und Entwicklungsteam von ALPHADIF hat immer ein offenes Ohr für die Erwartungen der Verbraucher und die Bedürfnisse der Installateure und arbeitet Tag für Tag an Innovationen.

Zielsetzung:

Neue, originelle und patentierte Beleuchtungssysteme zu entwickeln, um Ihren Außenbereich optimal zu nutzen!

Heute bietet SEAMAID eine komplette Palette von Scheinwerfern für den Pool, den Garten und zum Mitnehmen an.

SMART LIGHTING

FOR INSTALLER ONLY

Smartlighting ist eine neue, von SEAMAID entwickelte LED-für Schwimmbäder und Gärten, die hohe Leistung und eingebaute Intelligenz kombiniert und ausschließlich für professionelle Netzwerke bestimmt ist.

Diese mit $\approx 24V(DC)$, Sicherheitskleinspannung betriebene Produktreihe lässt sich einfach in einem Pool oder Garten installieren, ohne dass spezielle Arbeiten oder das Verlegen von Kabeln erforderlich sind.

Diese LED-Leuchten der neuen Generation verfügen über ein exklusives, vom ALPHADIF-Forschungsteam entwickeltes Kommunikationsmodul, mit dem sie über das angeschlossene Stromnetz ferngesteuert werden können

1

Sie müssen lediglich eine Wifi-Verbindung mit der installierten Internet-Box herstellen und die SEAMAID-Anwendung verbindet sich mit der Anlage, egal ob Sie vor Ort oder unterwegs sind, solange das Internet-Netz zugänglich ist.

2

Für Ihr nächstes Projekt zur Beleuchtung von Schwimmbädern und Gärten erstellen Sie einen Lageplan des auszustattenden Geländes, identifizieren die zu beleuchtenden Bereiche und platzieren die Internetbox.

3

Installieren Sie dann die **Smartlighting** -Projektoren und wählen Sie sie je nach gewünschtem Ergebnis aus dem Sortiment aus

Um ein Blumenbeet zu beleuchten, eine leuchtende Atmosphäre in Ihrem Pool oder auf Ihrer Terrasse zu schaffen, gibt es bestimmt eine Smartlighting-Beleuchtungslösung, die Ihren Bedürfnissen entspricht.

DIE SEAMAID-APPLIKATION

Mit der SEAMAID-App, die 100% kostenlos ist und kein Abonnement erfordert, können Sie alle Ihre angeschlossenen LED-Pool- und Gartenleuchten von Ihrem Smartphone aus steuern.

Laden Sie die kostenlose Anwendung herunter und tauchen Sie in die vernetzte Welt von SEAMAID ein, indem Sie den Demomodus nutzen, um mit allen Funktionen zu spielen und Ihre eigene Installation zu entwerfen!

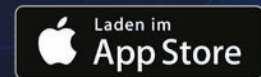

Sie müssen nicht mehr in Ihren Technikraum oder Ihre Garage gehen! Lehnen Sie sich einfach zurück und verwalten Sie Ihre Pool- und Gartenbeleuchtung.

Ob für den privaten oder öffentlichen Gebrauch, mit Ihrem Smartphone oder Tablet können Sie die **SMARTLIGHTING**-Leuchten in Ihrem Pool und Garten steuern und dank der SEAMAID APP ganz einfach auf alle Funktionen zugreifen.

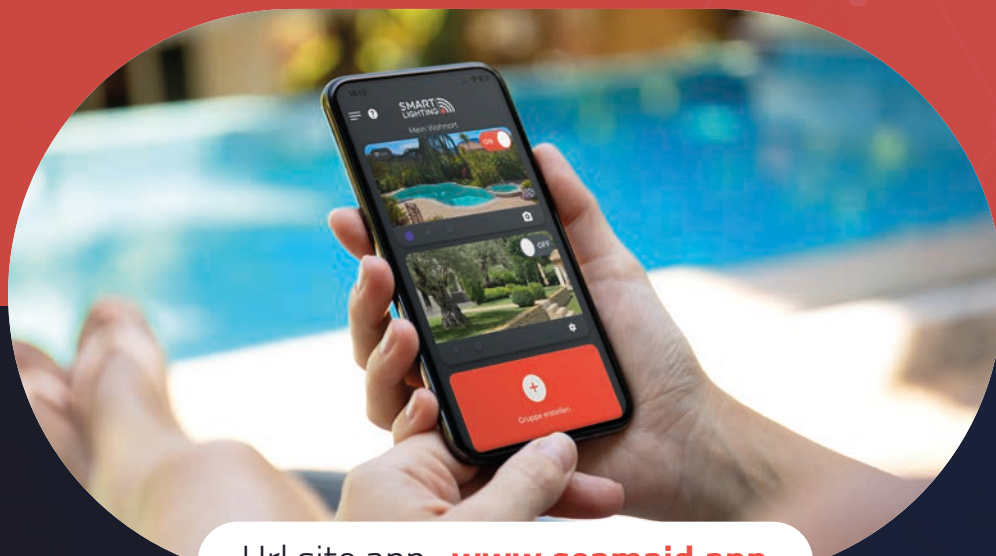

Url site app : www.seamaid.app



1 | EINRICHTEN

Nehmen Sie ein Foto Ihrer Anlage oder des zu beleuchtenden Bereichs mit der Anwendung auf und platzieren Sie jede Ihrer Leuchten dort, um Ihr Erlebnis ganz individuell zu steuern.

Schalten Sie Ihre Leuchten direkt über Ihr Smartphone ein und aus.

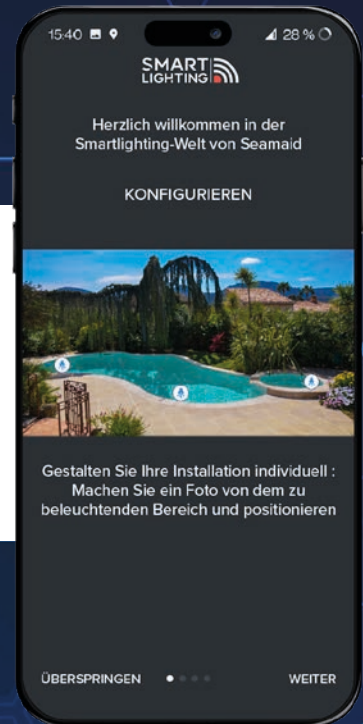

2 | PROGRAMMIEREN



Legen Sie die verschiedenen Beleuchtungszeiträume für eine vollautomatische Verwaltung Ihrer Leuchten fest.

Mit der Anwendung können Sie 2 Zeitfenster für das automatische Ein- und Ausschalten Ihrer Leuchten festlegen.



3 | STEuern

Wählen Sie Farben, Lichteffekte und Lichtstärke für eine oder mehrere Ihrer Leuchten gleichzeitig.

Wählen Sie mit der Anwendung Ihre Lieblingsfarben und fügen Sie sie zu Ihren Favoriten hinzu!

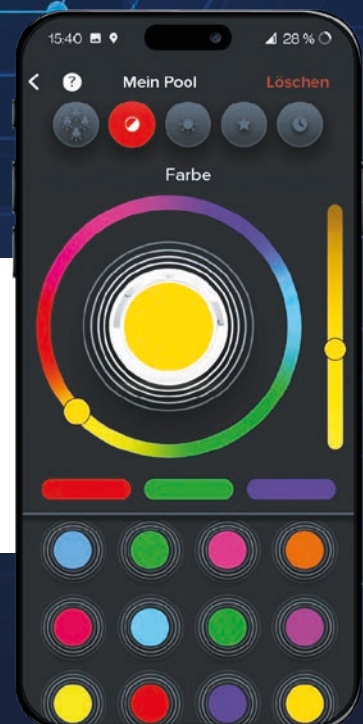



4 | TEILEN

Familie, Nachbarn, Freunde - laden Sie die Benutzer Ihrer Wahl ein, Ihr System zu steuern!

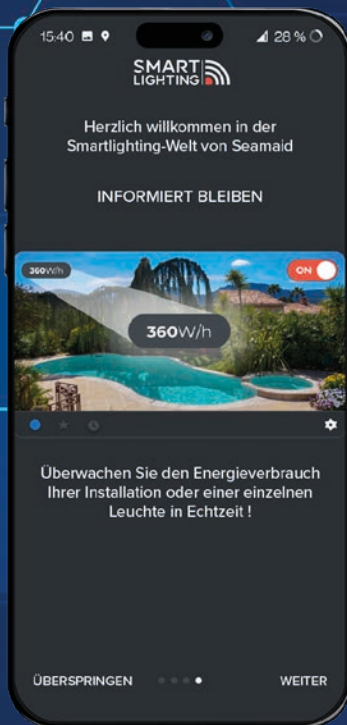
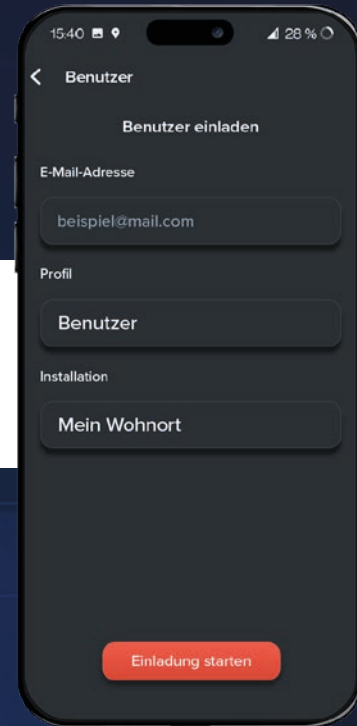

5 | VERWALTEN



Überwachen und optimieren Sie den Energieverbrauch Ihrer Anlage oder Ihrer Leuchtengruppen.

Die App liefert Ihnen Informationen in Echtzeit!



6 | ICH BLEIBE INFORMIERT

Laden Sie Updates für Ihre Anwendung herunter!

Profitieren Sie von neuen Funktionen!

Prüfen Sie die technischen Meldungen für Ihr System!

**SMART
LIGHTING** 
FOR INSTALLER ONLY

SMARTLIGHTING- LEUCHTEN

FÜR SCHWIMMBÄDER

Die **Smartlighting**-Schwimmbadleuchten unterscheiden sich von den herkömmlichen Leuchten der Marke SEAMAID durch ihre schwarze Farbe.

Diese Lampen und Strahler, die beim Bau von unterirdischen Schwimmbecken oder bei der Renovierung von alten Glühbirnen- oder LED-Strahlern installiert werden, bieten eine hohe Lichtleistung und sind gleichzeitig diskret und können an eine **Smartlighting**-Gartenbeleuchtungsanlage angeschlossen werden.

HIKARI*

ECOPROOF PAR56-LAMPE

* Licht

Wählen Sie die HIKARI* Ecoproof PAR56-Lampe

als Ersatz für Ihre aktuelle
300-W-Glüh- oder LED-Lampe.

Erhältlich in den Versionen Kaltweiß und RGB On/Off

REF	GRÖSSE Ø	FARBE	MAX FLUX	ANZAHL LED	MAX LEISTUNG
502723	178 mm	RGB	800 lm	120	16 W
502709	178 mm	Kaltweiß 6500k	2 300 lm	120	20 W



Kompatibel mit den meisten
Nischen auf dem Markt.

Geeignet für Neubau, Ersatz und
Renovierung.

Einfache und sichere Installation.

Dank der wasserdichten Kammer
kann das Stromkabel direkt in die
Lampe gesteckt werden.



HIGH
POWER
LED

SPANNUNG
= 24V
(DC)



IP68



ON/OFF
MODE

RoHS
Reach





2 JAHRE
GARANTIE

CE

UK
CA

ERGÄNZENDE PRODUKTE

Für ältere Schwimmbecken wählen Sie die SEAMAID-Renovierungskrone zum Aufstecken, die mit 3 verformbaren Laschen und 3 Schrauben geliefert wird, mit allen auf dem Markt erhältlichen Scheinwerfern kompatibel ist, auch mit den größten, und in 5 Farben erhältlich ist.

REF.	GRÖSSE Ø	FARBE
504260	325 mm	Weiß 
504277	325 mm	Hellblau 
504284	325 mm	Sand 
504291	325 mm	Hellgrau 
504307	325 mm	Dunkelgrau 

Einbau einer Ecoproof-Lampe in das Renovierkit SEAMAID



Für Scheinwerfer, die mit einem 2x6mm²-Stromversorgungskabel (FLUIDRA) ausgestattet sind, verwenden Sie das wasserdichte Anschlusskit, das mit 1 2x4mm²-Kabel, das mit der PAR56 Ecoproof-Lampe kompatibel ist, 2 Steckern und einem Schrumpfschlauch geliefert wird.

REF. : 501689

TAIYO*

MINI-SCHEINWERFER

Der TAIYO*- Flutlichtstrahler ist mit allen Pooltypen kompatibel und beleuchtet

Ihren Pool bis zu 8x4m.

Erhältlich in den Versionen Kaltweiß und RGB On/Off

REF	GRÖSSE Ø	FARBE	MAX FLUX	ANZAHL LED	MAX LEISTUNG
502891	145-165mm	RGB	400lm	18	10 W
502884	145-165mm	Kaltweiß 6500k	1100lm	36	8 W



EINFACH ZU INSTALLIEREN





Die Rückseite des Steckers hat ein 1,5"-Außengewinde, um die Installation zu erleichtern, da kein Spezialwerkzeug erforderlich ist.

Sie benötigen lediglich eine Wandhalterung mit einem 1,5"-Vakuumschluss am Ende, und schrauben dann den hinteren Teil des Projektors an.



ERGÄNZENDE PRODUKTE

Die TAIYO* Radkappen sind in 5 Farben erhältlich:

REF. beton	GRÖSSE Ø	REF. Auskleidung	GRÖSSE Ø	FARBE	
503126	145 mm	503133	165 mm	Weiß	
503027	145 mm	503034	165 mm	Hellblau	
503003	145 mm	503010	165 mm	Sand	
503041	145 mm	503058	165 mm	Hellgrau	
503065	145 mm	503072	165 mm	Dunkelgrau	

MONTAGEEMPFEHLUNGEN:

Es ist wichtig, die Kompatibilität des Vakuumschlusses vor der endgültigen Montage zu überprüfen.

Einige Modelle, die mit einem Gewindegewindestift ausgestattet sind, sind nicht geeignet.

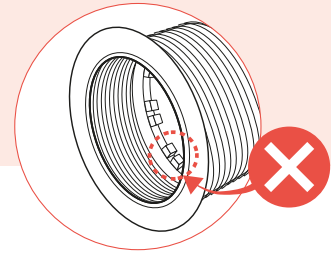

Grundsätze der Installation

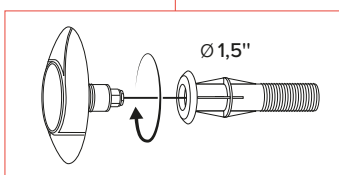
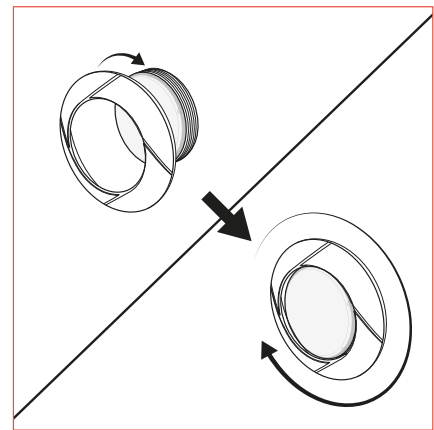
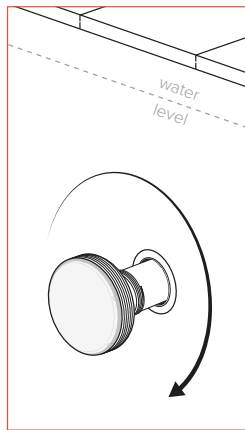
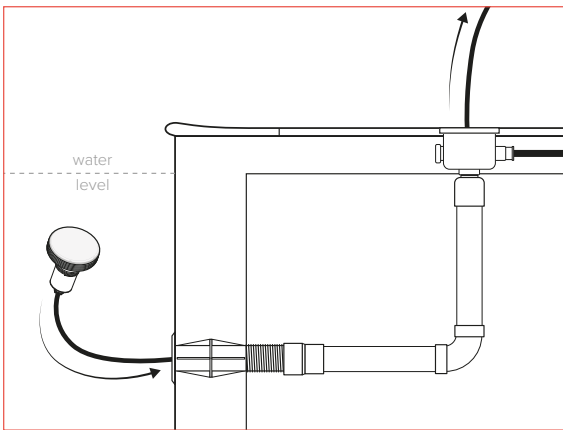

Pfiffig:

Die serienmäßig mit 2 verstellbaren weißen Radkappen gelieferte Armatur lässt sich bei Rohbau-/Betonkonstruktionen ebenso leicht montieren wie bei Auskleidungen oder verstärkten Auskleidungen oder verstärkten Membranen.

NIKKO*

RÖHRENFÖRMIGE STRAHLER

* Sonnenlicht

Beleuchten Sie Ihr Spa, Ihre Treppe,
Ihren Strand oder Ihre
Schwimmbahn mit

NIKKO* Röhrenprojektor

Erhältlich in den Versionen Kaltweiß und RGB On/Off

REF	GRÖSSE Ø	FARBE	MAX FLUX	ANZAHL LED	MAX LEISTUNG
502976	50 mm	RGB	260lm	9	6 W
502969	50 mm	Kaltweiß 6500k	680lm	18	6 W



EINFACH ZU INSTALLIEREN

Die Rückseite der Halterung verfügt über ein Außengewinde mit 1,5".

Der Einbau ist einfach und benötigt keinerlei Spezialwerkzeug. Lediglich eine Wanddurchführung muss vorhanden sein, die mit einem 1,5"-Sauganschluss endet.

An diesem muss jetzt nur noch der hintere Teil des flachen SEAMAID-Scheinwerfers von Hand aufgeschraubt werden.



HIGH
POWER
LED

SPANNUNG
= 24V
(DC)



IP68



ON/OFF
MODE

RoHS
Reach







2 JAHRE
GARANTIE

CE

UK
CA

ERGÄNZENDE PRODUKTE

Die runden und quadratischen Radkappen, die in 5 Farben und mit Metallic -Finish erhältlich sind, machen die Beleuchtung zu einem attraktiven Element (kompatibel mit der Vakuumhalterung für Beton und Liner).

REF. rund	REF. quadratisch	FARBE	
503218	503317	Hellblau	
503225	503324	Sand	
503232	503331	Hellgrau	
503249	503348	Dunkelgrau	
503201	503300	Weiß	
503256	503355	Metallisch	

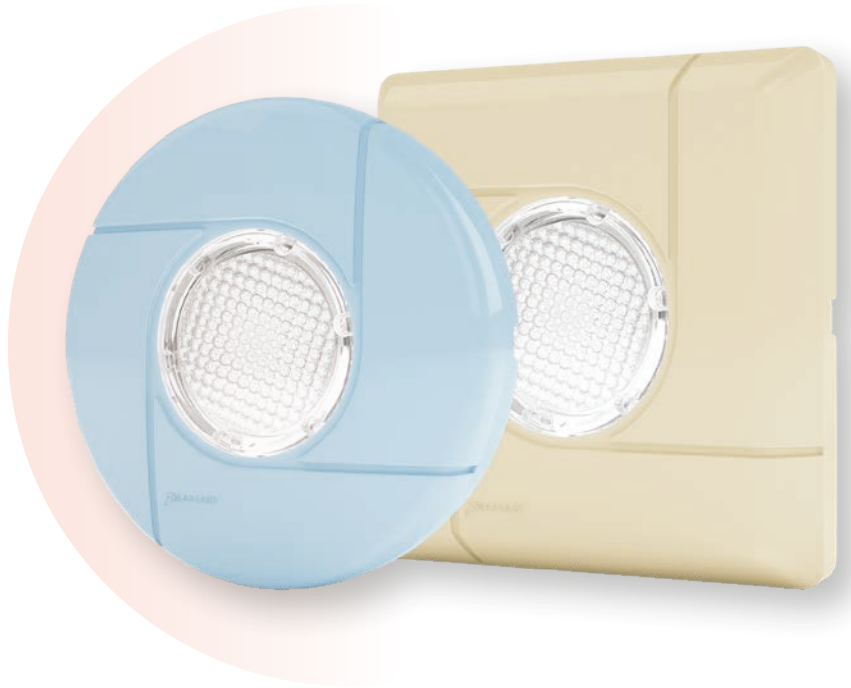

Grundsätze der Installation

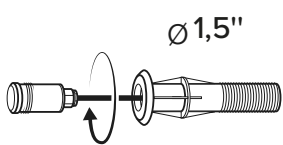
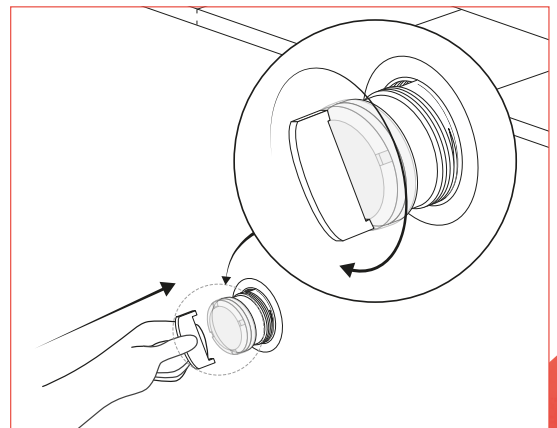
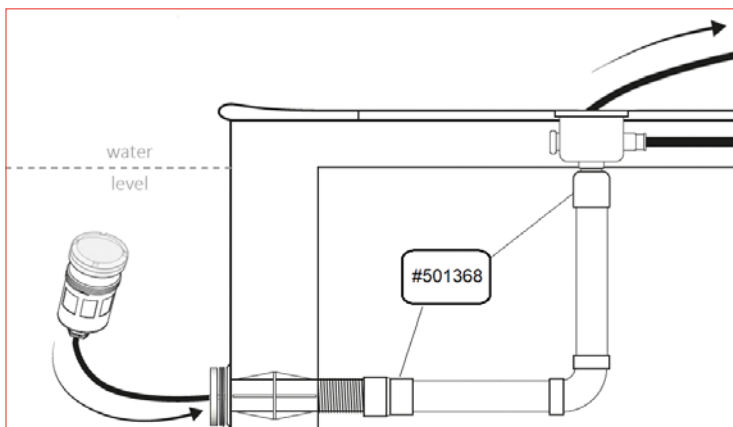

Unauffällig und effizient:

Nach dem Einschrauben verschwindet der NIKKO Projektor in der Wand und zeigt nur seinen optischen Diffusor mit einem Durchmesser von 50 mm.

Bei der Verwendung verschwindet der Projektor und lässt nur das Licht sichtbar.

INSTALLATIONSEMPFEHLUNGEN:

Es ist wichtig, vor der endgültigen Montage die Kompatibilität des Vakuumanschlusses zu überprüfen.

Einige Modelle, die mit einem Gewindegewindensicherungssystem ausgestattet sind, sind nicht geeignet.

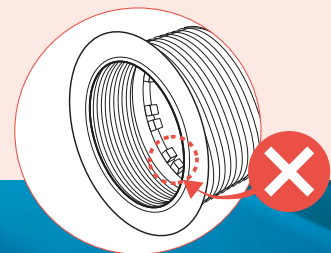





SMART
LIGHTING

FOR INSTALLER ONLY

SMARTLIGHTING- LEUCHTEN

FÜR DEN GARTEN

Für die Beleuchtung Ihres Gartens bietet Ihnen die **Smartlighting**-Leuchtenserie Robustheit und Beleuchtungseffizienz.

Ob verstellbar oder eingebaut, wählen Sie die Größe, die Wattleistung und die Lichtquelle, die am besten zu Ihren Bedürfnissen passt, um Ihre Beete, Steinmauern, Terrassen und Wege zu beleuchten oder eine praktische und sichere Beleuchtung für Ihre Einfahrten zu schaffen.

Mit einer $\approx 24V(DC)$ -Sicherheitskleinspannungsversorgung können Sie Ihr System jederzeit aufbauen und aufrüsten lassen, ohne dass besondere Arbeiten oder das Verlegen von Kabeln erforderlich sind.

YOKO*

VERSTELLBARER STRAHLER

* Kind der Sonne

Die verstellbaren Strahler von **YOKO*** **Smartlighting** sind aus **Edelstahl 316L** gefertigt,

extrem robust und widerstandsfähig gegen raue Umgebungen.

Mit ihrer Grundplatte, die an einer starren Halterung befestigt oder einfach auf den Boden gestellt wird, können Sie den Lichtstrahl nach Belieben ausrichten.



Die verstellbaren Fluter von YOKO* werden mit einem 2 m langen HO5RNF- oder HO7RNF-Kabel geliefert und sind in 3 Größen und 4 Beleuchtungsvarianten erhältlich.

GRÖSSE: Ø195 x H200 mm

HIGH POWER LED

SPANNUNG
= 24V
(DC)



IP68



ON/OFF MODE

RoHS Reach

2 JAHRE GARANTIE



VERFÜGBAR IN 3 MODELLEN

REF.	GRÖSSE Ø	FARBE	MAX FLUX	ANZAHL DER LEDS	MAX LEISTUNG
505120	105 mm	Warmweiß 4000k	610 lumens	18	6 W
505137	105 mm	Bernstein	400 lumens	9	6 W
505144	105 mm	RGB	230 lumens	9	6 W
505151	105 mm	Weiß CTC (3000/4000/5000k)	510 lumens	9	6 W
505069	125 mm	Warmweiß 4000k	1050 lumens	36	10 W
505076	125 mm	Bernstein	570 lumens	18	10 W
505083	125 mm	RGB	450 lumens	18	10 W
505090	125 mm	Weiß CTC (3000/4000/5000k)	840 lumens	18	10 W
505007	195 mm	Warmweiß 4000k	2500 lumens	120	20 W
505014	195 mm	Bernstein	1800 lumens	120	20 W
505021	195 mm	RGB	870 lumens	120	16 W
505038	195 mm	Weiß CTC (3000/4000/5000k)	1830 lumens	120	16 W

GRÖSSE: Ø125 x H150 mm



GRÖSSE: Ø105 x H125 mm



ASAHI*

EINBAUSTRALER

Die ASAHI* Smartlighting Einbaustrahler

aus Edelstahl 316L sind extrem robust und widerstandsfähig gegen aggressive Umgebungen.

Mit ihrem Betoneinbaukasten oder einfach in den Boden eingelassen, beleuchtet ihr Lichtstrahl Laub oder die Basis von großen Pflanzen von unten.



Die ASAHI* Einbaustrahler werden mit einem 2 m langen HO5RNF- oder HO7RNF-Kabel geliefert und sind in 3 Größen und 4 Beleuchtungsvarianten erhältlich.

GRÖSSE: Ø220 x H115 mm

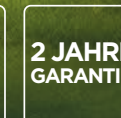

VERFÜGBAR IN 3 MODELLEN

REF.	GRÖSSE Ø	FARBE	MAX FLUX	ANZAHL DER LEDS	MAX LEISTUNG
505304	74 mm	Warmweiß 4000k	610 lumens	18	6 W
505311	74 mm	Bernstein	400 lumens	9	6 W
505328	74 mm	RGB	230 lumens	9	6 W
505335	74 mm	Weiß CTC (3000/4000/5000k)	510 lumens	9	6 W
505243	140 mm	Warmweiß 4000k	1050 lumens	36	10 W
505250	140 mm	Bernstein	570 lumens	18	10 W
505267	140 mm	RGB	450 lumens	18	10 W
505274	140 mm	Weiß CTC (3000/4000/5000k)	840 lumens	18	10 W
505182	220 mm	Warmweiß 4000k	2500 lumens	120	20 W
505199	220 mm	Bernstein	1800 lumens	120	20 W
505205	220 mm	RGB	870 lumens	120	16 W
505212	220 mm	Weiß CTC (3000/4000/5000k)	1830 lumens	120	16 W

GRÖSSE: Ø140 x H105 mm

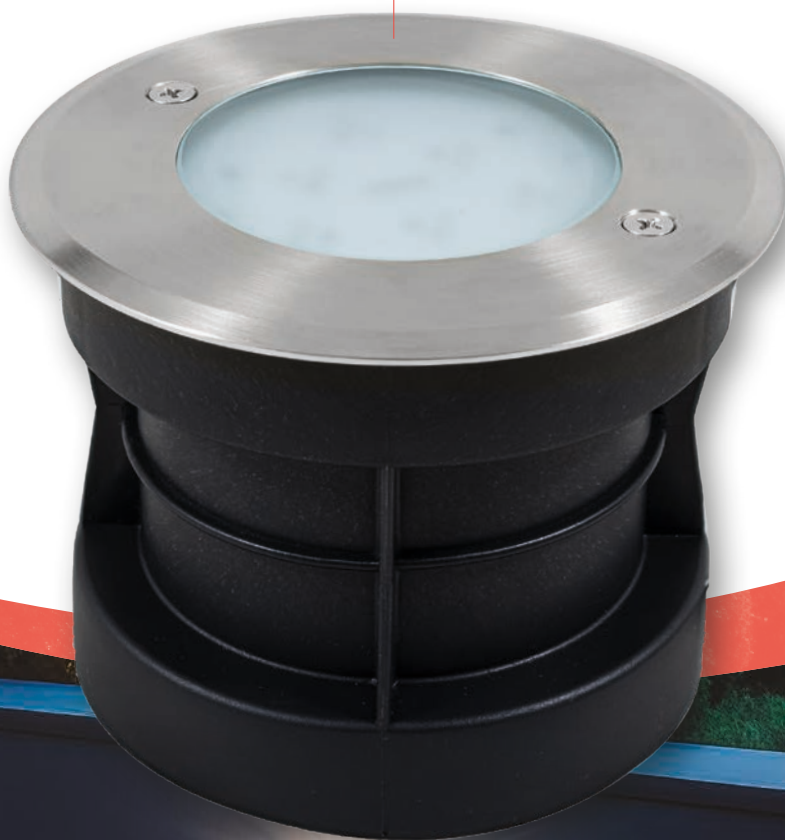

GRÖSSE: Ø74 x H98 mm



* Sonnenaufgang

HINODE*

WANDFLUTER-PROJEKTOR

Die Smartlighting-Wandfluter von HINODE* aus grau eloxiertem Aluminium

sind einfach zu installieren und verfügen über eine Platte zur Befestigung an harten Materialien.

Vom Boden aus, um eine Wand nach oben zu beleuchten, oder umgekehrt, um einen Lichteffekt nach unten zu erzielen. Diese leistungsstarken Strahler sind besonders effektiv bei langen Installationen, bei denen sie alle 2 bis 3 Meter angebracht werden.

Erhältlich in 4 Beleuchtungsversionen

REF.	GRÖSSE Ø	FARBE	MAX FLUX	ANZAHL DER LEDS	MAX LEISTUNG
505366	380 x 100 x 135 mm	Warmweiß 4000k	2100 lumens	120	20 W
505373	380 x 100 x 135 mm	Bernstein	1800 lumens	120	20 W
505380	380 x 100 x 135 mm	RGB	870 lumens	120	16 W
505397	380 x 100 x 135 mm	Weiß CTC (3000/4000/5000k)	1830 lumens	120	16 W



Die Wandfluter werden mit einem 2 m langen HO5RNF- oder HO7RNF-Kabel geliefert und sind in 3 Größen erhältlich



TERASU*

TERRASSENSTRAHLER

* Beleuchtung

TERASU* Smartlighting Terrassenstrahler vereinen Robustheit und Leuchtkraft,

*um Ihre Poolumgebung oder Ihre Terrasse
zu beleuchten oder dekorative und
sicherheitsrelevante Elemente zu schaffen.*

Die aus 316L-Edelstahl gefertigten TERASU* Smartlighting Terrassenstrahler lassen sich dank ihrer bündigen Einbaudose genauso gut in eine Holzterrasse wie in eine geflieste Terrasse integrieren.

Erhältlich in 3 Beleuchtungsvarianten

REF.	GRÖSSE Ø	FARBE	MAX FLUX	ANZAHL DER LEDS	MAX LEISTUNG
505427	60 mm	Warmweiß 4000k	390 lumens	3	6 W
505434	60 mm	Bernstein	230 lumens	3	6 W
505441	60 mm	Königsblau	120 lumens	3	6 W



Die Terrassenstrahler sind mit einem 2 m langen HO5RNF-Kabel ausgestattet und werden in einem Set mit 3 Einbauköpfen und 1 wasserdichten elektronischen Anschlussdose geliefert.



**SMART
LIGHTING** 
FOR INSTALLER ONLY

AUSRÜSTUNG UND ZUBEHÖR FÜR SCHWIMMBAD UND GARTEN

Entdecken Sie das **Smartlighting**-Sortiment an ergänzenden Ausrüstungen für Schwimmbäder und Gärten von SEAMAID, die für eine perfekte Installation konzipiert sind. Nutzen Sie mit dem Steuermodul IZZYBOX alle Funktionen der SEAMAID-Anwendung!

Schließen Sie Ihre alten Schwimmbad- und Gartenleuchten einfach mit dem universellen Relaismodul an und sorgen Sie dank der wasserdichten IP68-Stecker und -Gehäuse für eine optimale Wasserdichtigkeit Ihrer Kabelverbindungen.

IZZYBOX ist ein Kommunikations- und Verwaltungsmodul,
das auf der \approx 24V (DC) Stromversorgung der Smartlighting-Lampen und -Projektoren von SEAMAID installiert wird.

IZZYBOX wird an der Wand oder direkt auf der DIN-Schiene eines Schaltkastens montiert und aktiviert sich automatisch, wenn der Stromkreis der Leuchte eingeschaltet wird.



IZZYBOX ist über WiFi mit der lokalen Internetbox verbunden, steht in ständigem Kontakt mit den installierten Leuchten und stellt die Verbindung zur SEAMAID-Anwendung her.

REF.	GRÖSSE Ø	FARBE
504000	65 x 90 x 20 mm	Schwarz



STROMVERSOR- GUNGSEINHEITEN

SEAMAID bietet Ihnen gebrauchsfertige

~230V(AC)/=24V(DC) Netzteile
für die Stromversorgung Ihres
Smartlighting-Beleuchtungssystems
für Pool und Garten.

DIE SMARTLIGHTING-GEHÄUSE SIND IN 3 VERSIONEN ERHÄLTICH

REF.	GRÖSSE Ø	MAX LEISTUNG	AUSGÄNGE	BESCHREIBUNG
504512	270x250x160mm	150 W	1	Enthält 1 LED-Netzteil ~230V/~24V/150W, 1 Powerline-Filter 150W, 1 Izzybox
504529	362x500x160mm	300 W	1	Enthält 1 LED-Netzteil ~230V/~24V/300W, 1 Powerline-Filter 300W, 1 Izzybox
504536	362x500x160mm	600 W	2	Enthält 1 LED-Netzteil ~230V/~24V/600W, 2 Netzfilter 300W, 2 Izzyboxen



Diese in einem IP65-
Gehäuse mit Fenster
untergebrachten Schränke
sind mit einem speziellen
doppelt isolierten LED-
Netzteil, einem PLC-Filter
für die Kommunikation
zwischen Izzybox und den
an den Kleinspannungskreis
angeschlossenen Leuchten
und Izzybox ausgestattet.



UNIVERSAL- RELAISMODUL

Möchten Sie Ihre alten Pool- oder Gartenleuchten mit Ihrer Smartlighting-Installation steuern?

Es könnte nicht einfacher sein: Schließen Sie sie einzeln oder in Gruppen an das **universelle Relaismodul** Smartlighting von SEAMAID

an und steuern Sie ihre Beleuchtung über die Anwendung.

TECHNISCHE DATEN

REF.	GRÖSSE Ø	FARBE	MAX STROMVERSORGUNG	ANGESCHLOSSENE SPANNUNG	STROMTYP
505601	66 x 67 x 25 mm	Schwarz	8A	12V - 230V	AC/DC



STABILISIERTE STROMVERSORGUNGEN & KPL-FILTER

Stabilisierte Stromversorgungen

REF.	NAME	MAX LEISTUNG	EINGANGS-SPANNUNG	AUSGANGS-SPANNUNG
504482	MEANWELL XLG 150-24-A	150 W	~230V (AC)	-24V (DC)
504390	MEANWELL XLG 320V-24-A	300 W	~230V (AC)	-24V (DC)
504451	MEANWELL HLG 600H-24-A	600 W	~230V (AC)	-24V (DC)

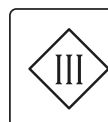

Die SEAMAID Smartlighting PLC-Filter

auf DIN-Schiene werden am $\approx 24V$ (DC)
-Ausgang des elektronischen Netzteils
installiert.

REF.	GRÖSSE Ø	FARBE	STROM
504543	90 x 34 x 60 mm	Schwarz	150 W
504505	90 x 68 x 60 mm	Schwarz	300 W



Diese Filter gewährleisten eine gute Kommunikation zwischen den Geräten, die an den Niederspannungsstromkreis angeschlossen sind.



STECKER & WASSERDICHT DOSEN

IP68 ISOLIERENDE GEL-BOX

REF.	BESCHREIBUNG
504338	Isoliergelbox für Kabel bis zu 3x6mm ² .



IP68-ANSCHLUSSDOSEN

REF.	ANZAHL DER KANÄLE	MAX. SPANNUNG	KABELABSCHNITT	VERSTÄRKUNG DIAMETER
505656	2	24A - 450VAC	0,5 - 2,5mm ²	5-9/9-12mm
505663	3	24A - 450VAC	0,5 - 2,5mm ²	5-9/9-12mm
505670	4	24A - 450VAC	0,5 - 2,5mm ²	5-9/9-12mm
505687	5	24A - 450VAC	0,5 - 2,5mm ²	5-9/9-12mm
505694	6	24A - 450VAC	0,5 - 2,5mm ²	5-9/9-12mm



**GRUNDRISSPLAN
SCHWIMMBAD
+ GARTEN**

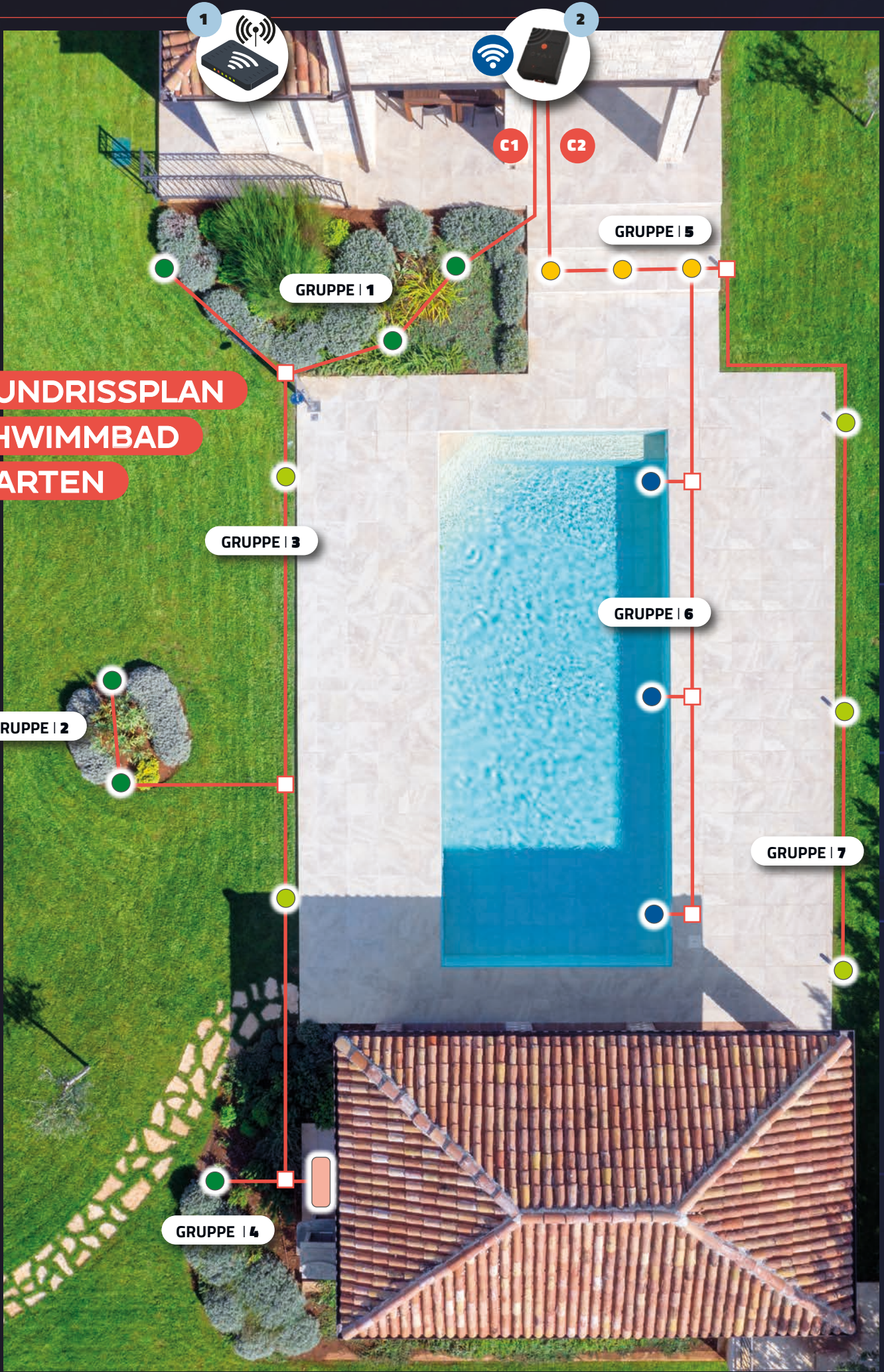

LEGENDE

ZUM LAGEPLAN

1 LOKALE INTERNET-BOX

2 =24V(DC) -STROMVERSORUNGSKASTEN + CPL-FILTER
+ IZZYBOX > ref. 504529 - 300W

Seite 26

C1 Kabelkanal Nr. 1 > Gesamtanschlussleistung 106W

GRUPPE | 1

3 einstellbare YOKO-Projektoren, warmweiß > ref. 505069  Seiten 18-19
> Max. Leistung 3 x 10W = 30W

GRUPPE | 2

2 verstellbare Projektoren YOKO, RGB > ref. 505021  Seiten 18-19
> Max. Leistung 2 x 16W = 32W

GRUPPE | 3

2 ASAHI Bodeneinbaustrahler, Amber > ref. 505311  Seiten 20-21
> Max. Leistung 2 x 6W = 12W

GRUPPE | 4

1 HINODE-Wandfluter, CCT > ref. 505397  Seite 22
> Max. Leistung 16W

1 YOKO verstellbarer Projektor, RGB > ref. 505021  Seiten 18-19
> Max. Leistung 16W

C2 Kabelkanal Nr. 2 > Gesamtanschlussleistung 54W

GRUPPE | 5

1 TERASU Terrassenprojektor-Bausatz, Königsblau > ref. 505441  Seite 23
> Max. Leistung 6W

GRUPPE | 6

3 TAIYO-Schwimmbadprojektoren, RGB > ref. 502891  Seiten 12-13
> Max. Leistung 3 x 10W = 30W

GRUPPE | 7

3 ASAHI Bodeneinbaustrahler, Amber > ref. 505311  Seiten 20-21
> Max. Leistung 3 x 6W = 18W

IP68-Anschlussdosen Seite 29

*Sie sind Fachmann für den Bau oder die
Renovierung von Schwimmbädern,
für Landschaftsbau oder Elektroarbeiten?*

**Werden Sie anerkannter
Installateur von
Smartlighting by SEAMAID!**



BLINKEN SIE DEN QR-CODE
*und nehmen Sie am Ausbildungs- und
Qualifizierungsprogramm teil.*

| IHR HÄNDLER |



ALPHADIF

901, avenue Alphonse Lavallée - BP355 - 83077 Toulon Cedex 9 - France

+33 (0)4 98 04 62 95 - contact@alphadif.net



www.seamaid-lighting.com